



wetterbest[®]



Návod na montáž

COLOSSEUM / Plus

Instrukcie pre montáž krytiny **Wetterbest**

Colosseum® Plus®

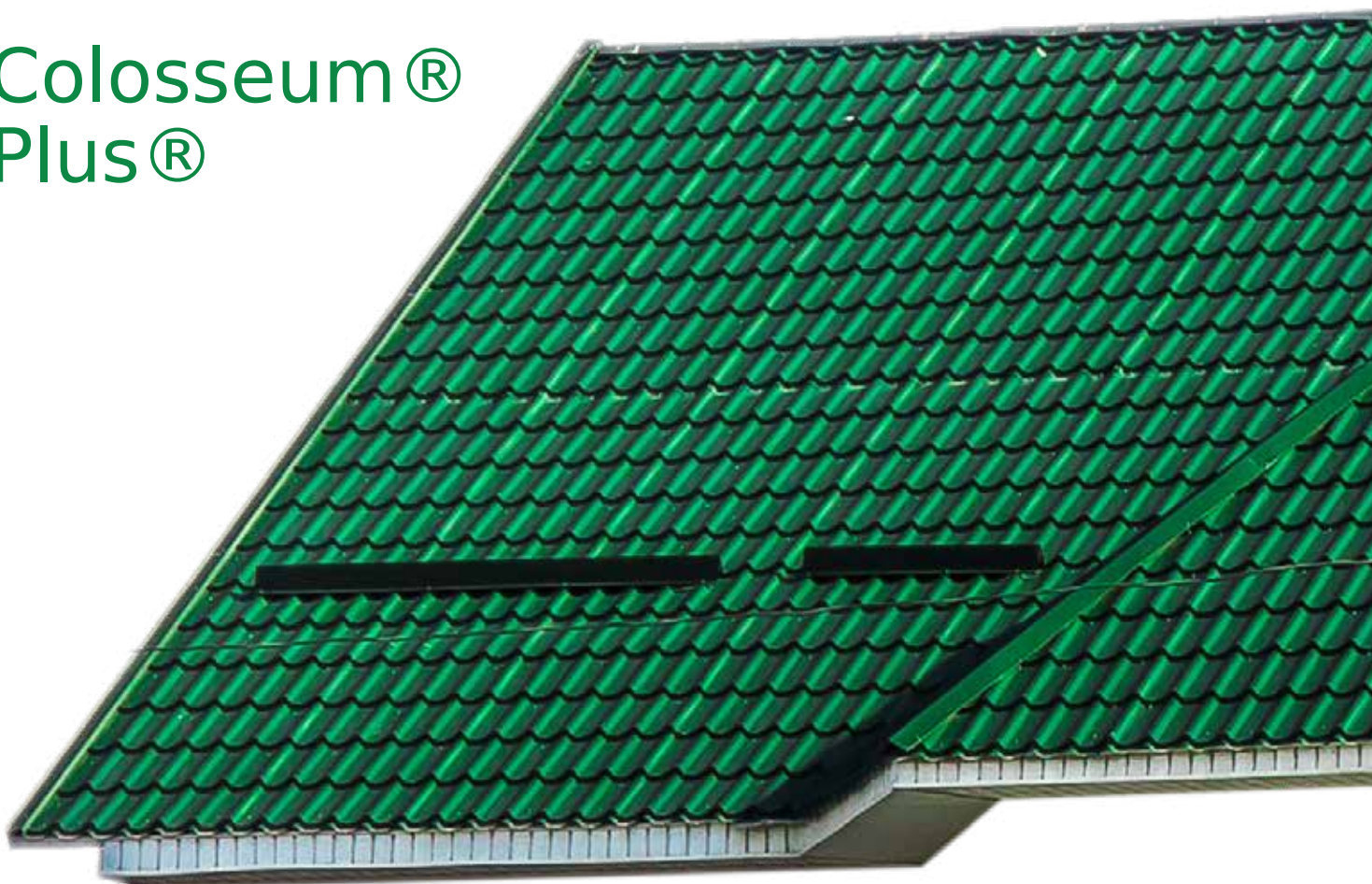

Wetterbest® je jedným z popredných výrobcov oceľových krytín a plechových výrobkov z Rumunska.

Strecha podľa definície znamená časť budovy, ktorá ho zakrýva, chráni proti poveternostným podmienkam.

My vo Wetterbest® myslíme, že strecha nemá len ochrannú funkciu, ale aj estetickú úlohu, ktorý má splniť svoju úlohu dlhé desaťročie.

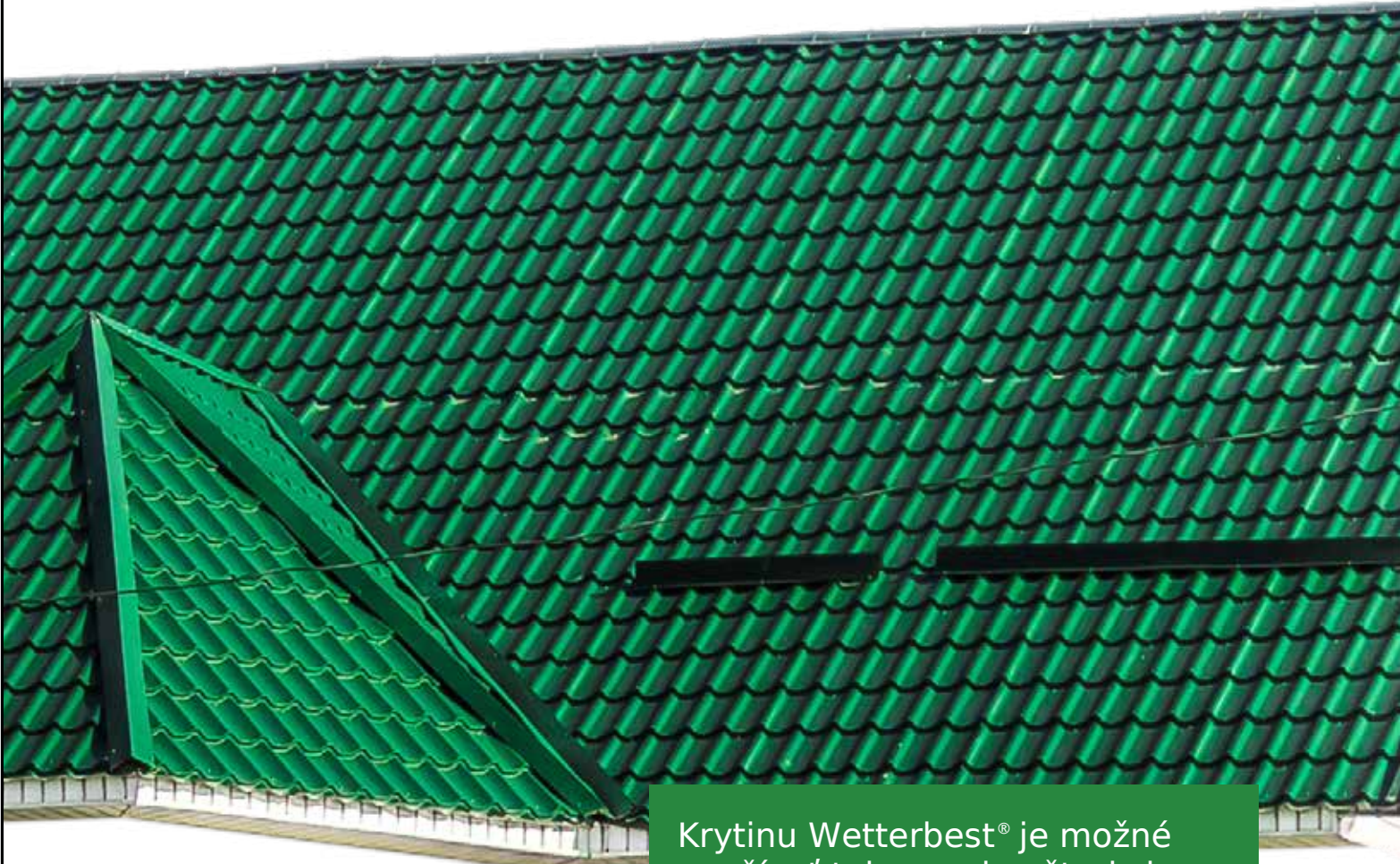

Strešná krytina Wetterbest[®] dokáže reagovať na súčasnú dobu, z hľadiska technických riešení a spojiť funkčnosť s estetikou. Všetky materiály, riešenia boli navrhnuté tak, aby ich životnosť bola čo najdlhšia, a aby chránily životné prostredie.

Krytinu Wetterbest[®] je možné používať tak na rekonštrukcie, ako aj na nové projekty

- Rodinné domy
- Bytové jednotky
- Priemyselné budovy
- Obchodné centrá
- Penzióny/Hotely
- Výkendové domy

Plechové krytiny Wetterbest® sú vyrábané z kvalitných surovín pochádzajúcej z najvýznamnejším výrobcom ocele Európy. Surovina prichádza do fabriky vo farebných zvitkoch. Vo výrobných Prevádzkach v Rumunsku používame najmodernejšie technológie v opracovaní plechov, vďaka čomu vieme ponúkať široký výber krytín a strešných príslušenstiev. Výhody používania produktov Wetterbest® sú viaceré:

- Vysoko kvalitný materiál vďaka viacvrstvovej technológii
- Jednoduchý montáž
- Nenáročná na údržbu
- Nízka hmotnosť voči keramickej krytine
- Vhodné na nové projekty aj na rekonštrukcie
- Jednoduchá aplikácia aj pri zložitých detailoch

Všetky výrobky a príslušenstvo systému Wetterbest® majú CE certifikáciu, ako dokaz, že splnia všetky požiadavky a pravidlá platné v Eu aj v Rumunsku.

Wetterbest ponúka široký výber materiálov a príslušenstiev ku krytine

Colosseum/Plus

- Krytinový plech
- Odkvapový systém (hák, žľab, kotlík, koleno)
- Tesniaci príslušenstvo (pás, tmel)
- Strešné doplnky (hrebeň, plech úžlabia)
- Ventilačné príslušenstvo
- Spojovací materiál (skrutky, príchytky)
- Bezpečnostné doplnky (rekbrík, schod)
- Snehová zábrana



Krytiny **Wetterbest**[®] **Colosseum**[®] **Plus**[®] boli navrhnuté tak, aby fungovali dobre na strechách sklonom nad 14° (optimálne nad 25°). Pre strechy sklonom pod 14° odporúčame krytiny **Wetterbest**[®] **Click**[®] a **Faltz**.



“Táto príručka obsahuje všeobecné pokyny na montáž a zaoberá najbežnejšími detailmi stavby. Pre konkrétne podrobnosti, ktoré nie sú zahrnuté v tejto príručke, kontaktujte prosím zástupcov Wetterbest. Špecifická stavebná legislatíva, normy a štandardy v platnosti, ako aj zákon o kvalite stavieb platí pre všetky stavebné práce. Prichádza tento sprievodca pomoc projektantov a staviteľov ako odporúčanie od výrobcu.”

Obsah

1. Výpočet materiálu	1
2. Objednávka materiálu	2
3. Bezpečnosť práce	3
4. Technické vybavenie	4
5. Príjem materiálov	4
6. Manipulácia, skladovanie	5
7. Kontrola podkladu	5
8. Montáž fólie	6
9. Príprava latovania	8
10. Príprava latovania úžlabie	9
11. Príprava pri odkvape	10
12. Montáž záveternej lišty	11
13. Montáž úžlabia	12
14. Pohyb na streche	13
15. Montáž krytiny	14
16. Postup pri montáži	16
17. Spojenie panelov	16
18. Uloženie krytiny	17
19. Ukotvenie krytiny	18
20. Záveterná lišta	19
21. Montáž hrebeňa	20
22. Pultové ukončenie	21
23. Ukončenie pri stene	21
24. Spojenie 2 rovin strech	22
25. Snehová zábrana	23
26. Montáž príslušenstva	24

1 Výpočet materiálu

Meranie strechy

Pre výpočet potrebného materiálu treba preštudovať dokumentáciu strechy. Jednotlivé plochy, sklon, smer spádu.

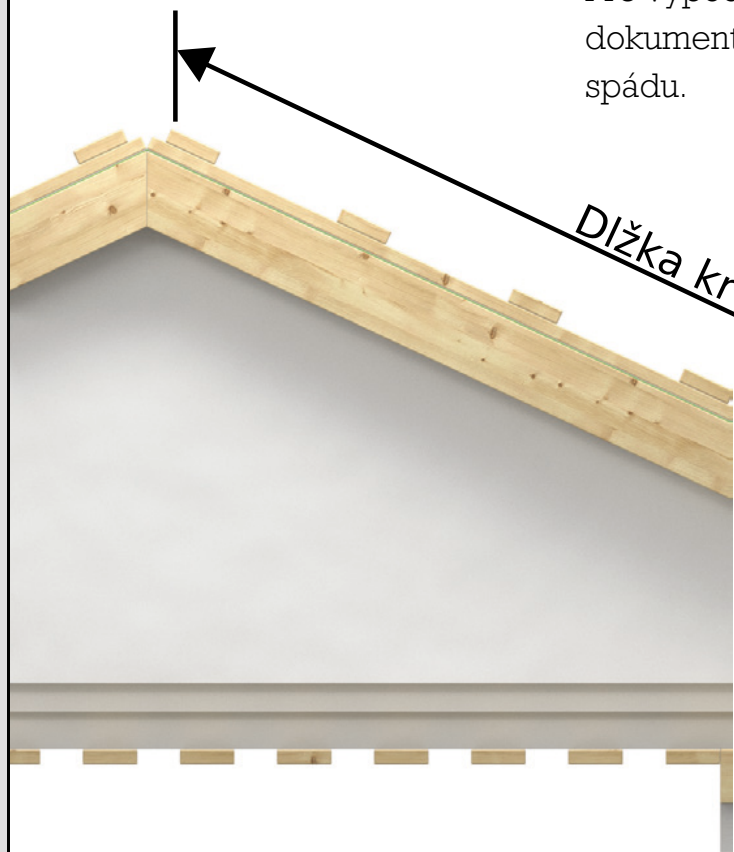

Dĺžka krokvy (L)

Dĺžku je potrebné merať od odkvapů až k hrebeň strechy. Dĺžku treba merať na niekoľkých miestach, na určenie sravnej dĺžky

Pre zjednodušenie nakreslíme jednoduchý plán strechy, kde napíšeme rozmery.

- A** Dĺžka odkvapů
- B** Dĺžka pásov
- C** Dĺžka hrebeňa
- D** Dĺžka úžlabia
- E** Odkvapova hrana vikiera

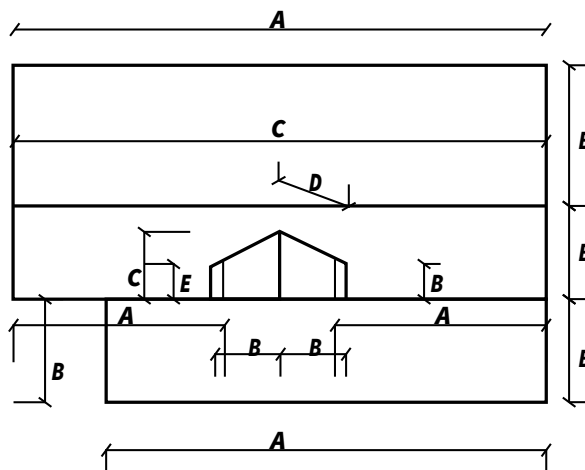

V prípade ak dĺžka strechy je viac ako max. dĺžka krytiny, musíme počítať materiálom navyše kvôli prekryvaniu. Prekryvanie musíme pripočítať podľa presného typu krytiny

Pri krytinách **Wetterbest Colosseum, Plus** na výpočet potrebných modulov používame nasledovné vzorce, kde M je počet modulov, + prekryvanie

$M * 350 + 100 \text{ mm}$ **Colosseum**

$M * 350 + 80 \text{ mm}$ **Plus**

Pre presný výpočet potrebných kusov, a dĺžke sa odporúča robiť skladaví plán. Pri plánovaní treba dať do úvahy presné rozmery, a kryciu šírku podľa typu krytiny.

Poznámka:

Pri strechách kde podkladová konštrukcia má oblý tvar potrebnú dĺžku môže ovplyvniť výška vlny krytiny!

2 Objednávka materiálu

Každé príslušenstvo ku krytine (hrebeň, zavesná lišta, odkvapový plech) sú dostupné v dĺžke 2m, samotná krytina podľa potreby na mieru.

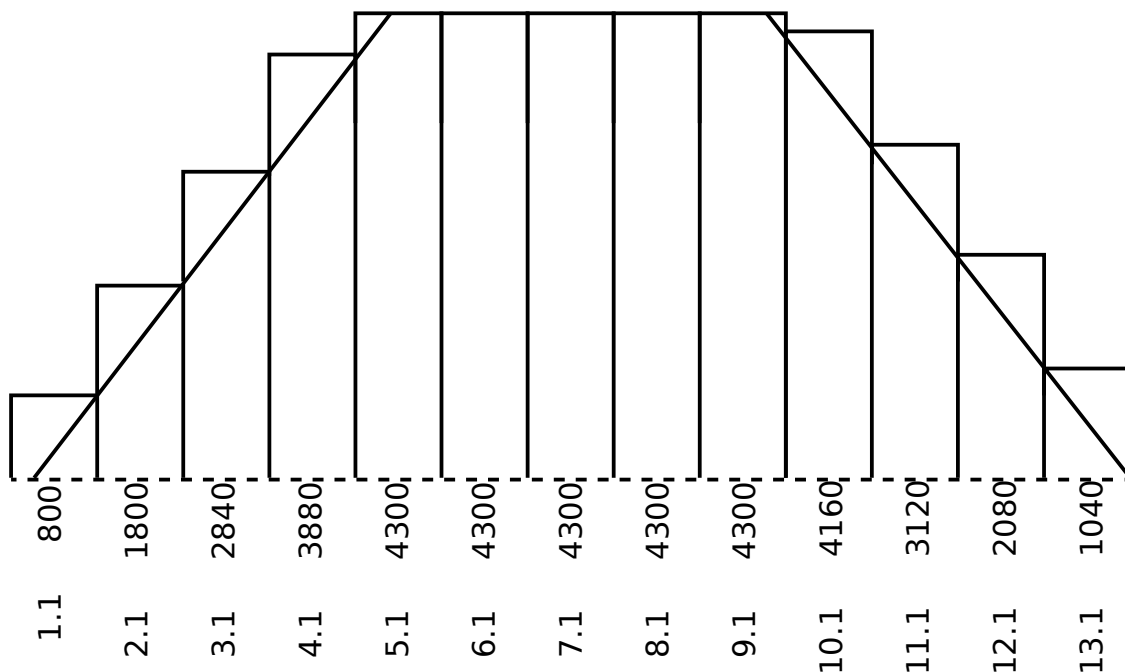

3 Bezpečnosť práce

Počas práci je potrebné dbať pozor na dodržiavanie opatrení ochranu práce.
Počas celej práce sa treba používať ochranné pracovné prostriedky.



**Vždy používaj rukavice, okuliare,
prilbu a ochranný pracovný odev!**

**! Pozor na ostré hrany, rohy plechu
a profilov!**

**Používaj bezpečnostný postroj,
bezpečnostné lano pre prácu
vo výškach!**

**! Ochranné prostriedky je potrebné
pred prácou dôkladne skontrolovať!**

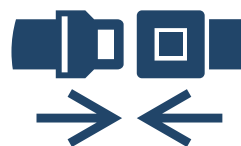

**Pri práci vo výškach pohybujte
opatrne**



Nebezpečenstvo pošmyknutia!

**! Nestojte pod človekom pracujúci
na streche!**

**Vyhňte sa manipulácií s panelmi
počas veterných období!**

Skontrolujte zdvíhacie popruhy, aj ich nosnosť!

4 Technické vybavenie

Pre montáž krytiny **Colosseum**

Plus je potrebné náradie: kladivo, ručná kotúčová píla, dláto, aku skrutkovač

Klampiarské náradie: nožnice (l,p), falcovacie kliešte ploché, plastové kladivo, drážkovnica, rolovacie meradlo, značkovacia šnúrka.



! Pozor! Je zakázané rezať prvky s uhlovou brúskou (flex). Jeho používaním sa automaticky ruší záruka na produkt.

5 Príjem produktov

Pri každej prevzatí tovaru musíte presvedčiť, že dodaný materiál zhoduje objednávkou.

Dodané produkty musia byť skontrolované na základe dodacieho listu.

Skontrolujte, či zhoduje množstvo a farba produktov s dodacím listom.

V prípade nezhode kontaktujte svojho predajcu písomne maximálne 48 hodín po prijatí.

6 Manipulácia, skladovanie

Všetky komponenty a príslušenstvo od Wetterbest sú dodávané na palete, aby predišlo možnému poškodeniu. Palety možné vyložiť ručne alebo vizíkom. Pri ručnej vykládke treba dávať pozor, aby jednotlivé pásy neohli. Preto je dôležité ich zobrať otočenú na hranu.





Vyhňte sa zdvíhaniu iba na konci, aby nedošlo k ohnutiu v strede.

Nedvíhajte viac kusov naraz, aby ste predišli možným škrabancom

Pred vykladaním tovaru najprv pripravte miesto skladovania. Materiál neložte na zem, betón, piesok, ale na rovné drevené hranoly. Skladovanie je možné len v dobre vetranom, suchom priestore, chránené pred priamim slnečným žiarením. V tesnej blízkosti materiálu nemožu byť iné agresívne látky (malta, cement, kyselina, soľ, atď.) Doba skladovania v interiéri 3 mesiace odo dňa prevzatia tovaru. Vonku maximálne 2 týždne, pričom treba hraniť voči poveternostným podmienkam.

7 Kontrola podkladu

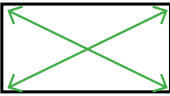
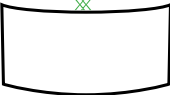
Pred začatím samotného montáže je potrebné vykonať niekoľko meraní rovnosti podkladu a rámu:

	Skontrolujte, či strecha má presné rozmery v porovnaní vašich výkresov pri objednávke.
	Skontrolujte, či línia odkvapů, a hrebeň strechy sú rovnobežné
	Skontrolujte uhlopriečky, či je presne 90 stupňov na rohu.
	Skontrolujte rovinnosť strechy, v závislosti od pozorovaných odchýlok ich možno korigovať s umiestnením kontralatí.
	V prípade striech so sklonmi rôznych geometrických tvarov sa odporúča zakresliť polohy panelov pred upevnením. Plechové panely musia byť namontované kolmo na odkvap.
	V prípadoch, kde hrebeň strechy nezodpovedá s líniou odkvapů, je to vec zvýraznená vo vzhľade strechy, odporúča sa opraviť rám.

8 Montáž fólie



Strešná fólia sa aplikuje pod plech, aby zachytila kondenzovanú vodu pod krytinou. Najrýchlejší spôsob montáže je pozdĺžne odkvapom, postupne až k hrebeň. Minimálne prekrytie fólie je označené priamo na fólie.



Pri úžlabí je potrebné dať viac vrstiev fólie, a to tak, aby od línie úžlabia minimálne 15cm vyčnievala fólia na plochu strechy. Na túto vrstvu treba dať ešte jednu vrstvu, väčšie o 15 cm, ako na obrázke.

Dávajte pozor, aby vrchná časť fólie dostal hore. Fólia musí byť dostatočne našponovaná, a spoje lepené pomocou lepiaceho páska.

Na fixáciu fólie sa používajú klince s veľkou hlavou, alebo špeciálnou sponkovačkou.

Odporúčame, aby fólia na streche nezostala dlho odkrytá bez krytiny, a plech čo najrýchlejšie dostala na strechu.

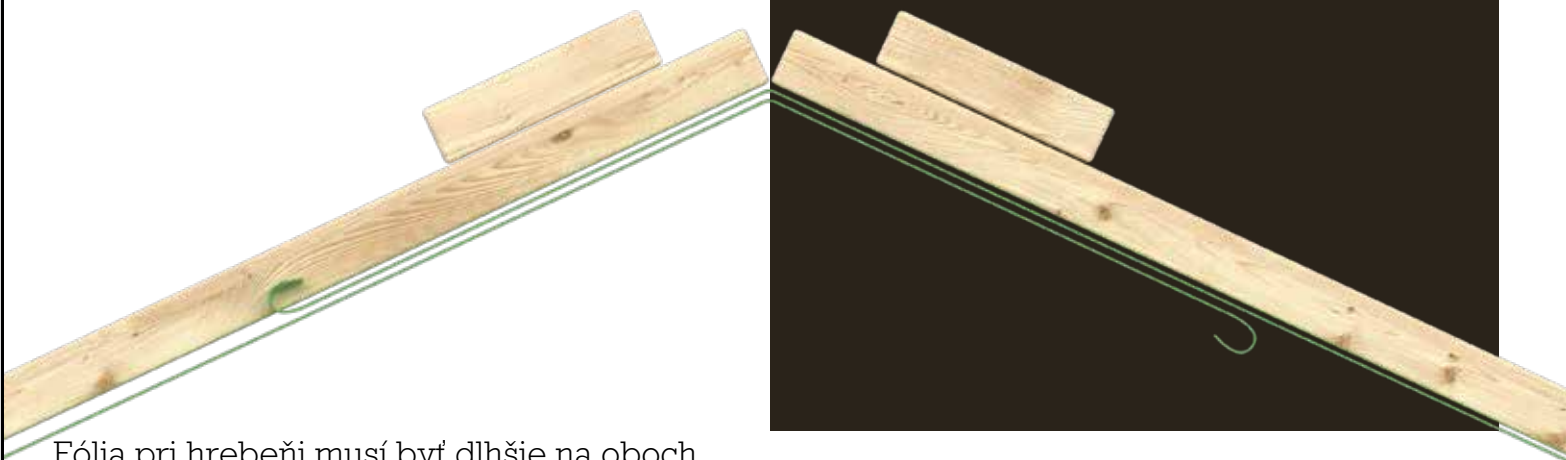

Fólia pri hrebeňi musí byť dlhšie na oboch strán, aby sa dala prekryvať dvakrát.

Na rohoch, pri kraje tiež musí byť dlhšia aby prekrytie bolo min. 15-20cm.

Nad strešnými oknami, komínmi treba precízne vytvoriť spojenia, aby nedošlo k pretekaniu kondenzovanej vody.

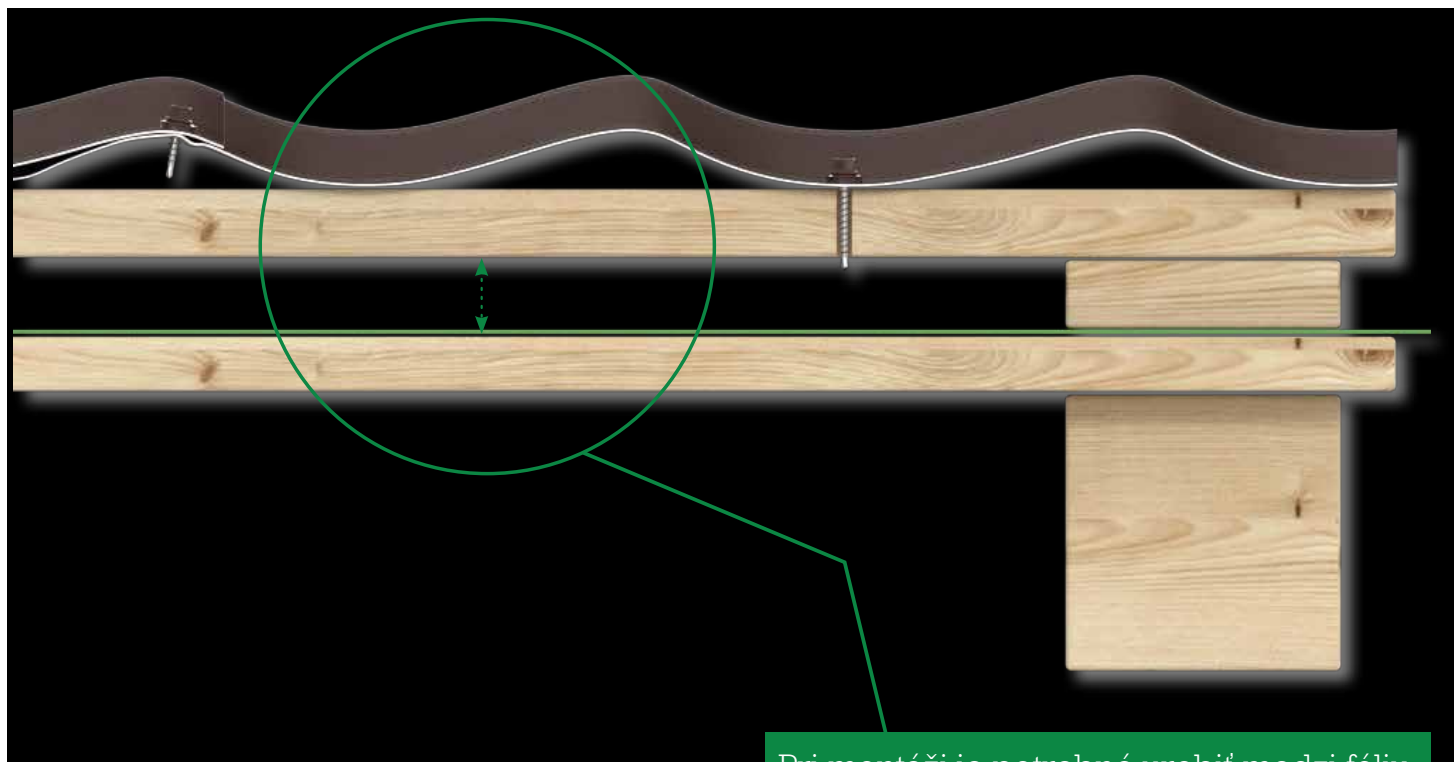

Pri montáži je potrebné urobiť medzi fóliu a krytiny vzduchovú medzeru, kde vie vzduch volne cirkulovať od odkvapů až von pri hrebeň.

9 Príprava latovania

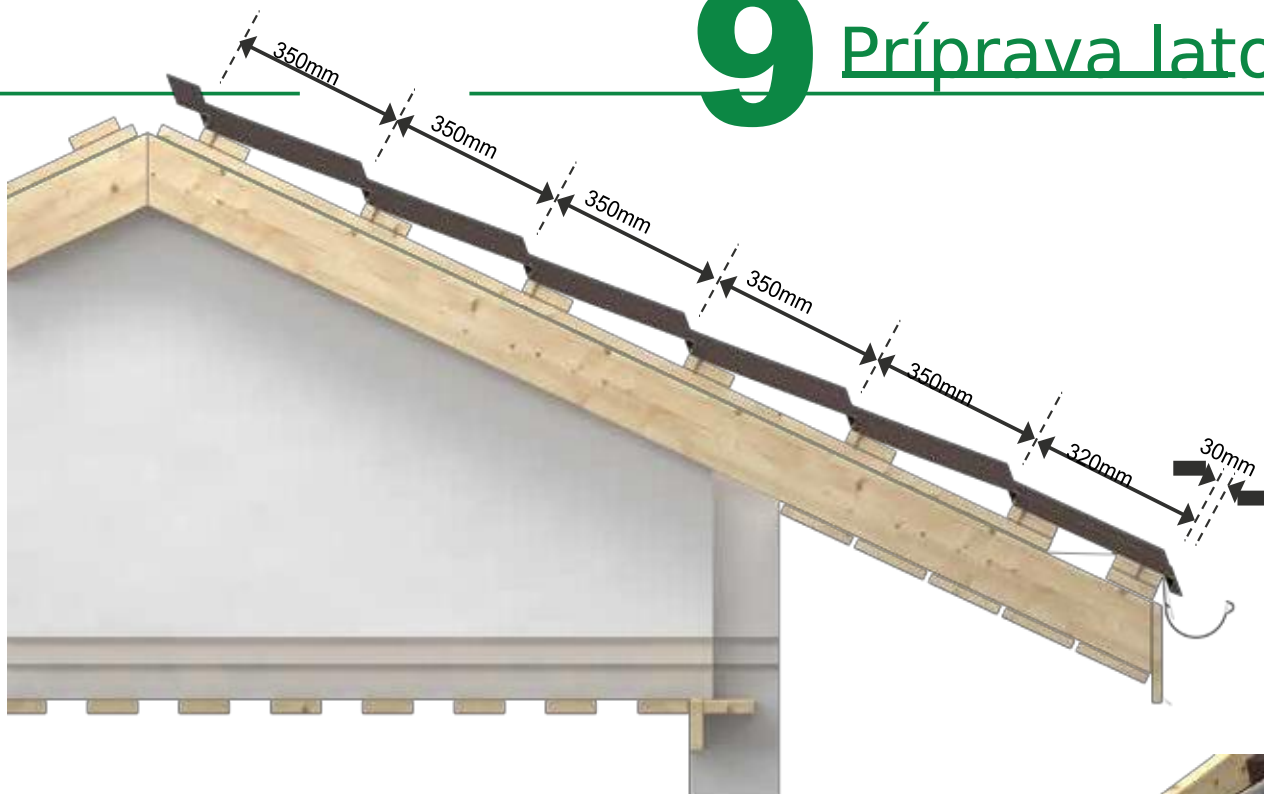

Plechovú krytinu montujeme na latovanie kde minimálna šírka laty je 50mm. Latovanie začíname od línie odkvapú smerom k hrebeň. Lata treba ukotviť skrutkami až do krokvy, aby dostatočne držaly pri silnom posobení vetra.

Ak sú krokvy od seba viac ako 750mm odporúčame používať minimálne 50x32mm laticy.



Pre krytiny **Colosseum, Plus**, vzdialenosť medzi prvou a druhou latou je 320mm, všetky ostatné 350 mm. Prvá latica musí byť tak široká, aby sa dalo nato uchytiť odkvapový hák, a tak vysoký aby vedel kompenzovať chýbajúci skok pri prvej module. Odporúčaný rozmer: 100x45 mm.

10 Príprava latovania úžlabia

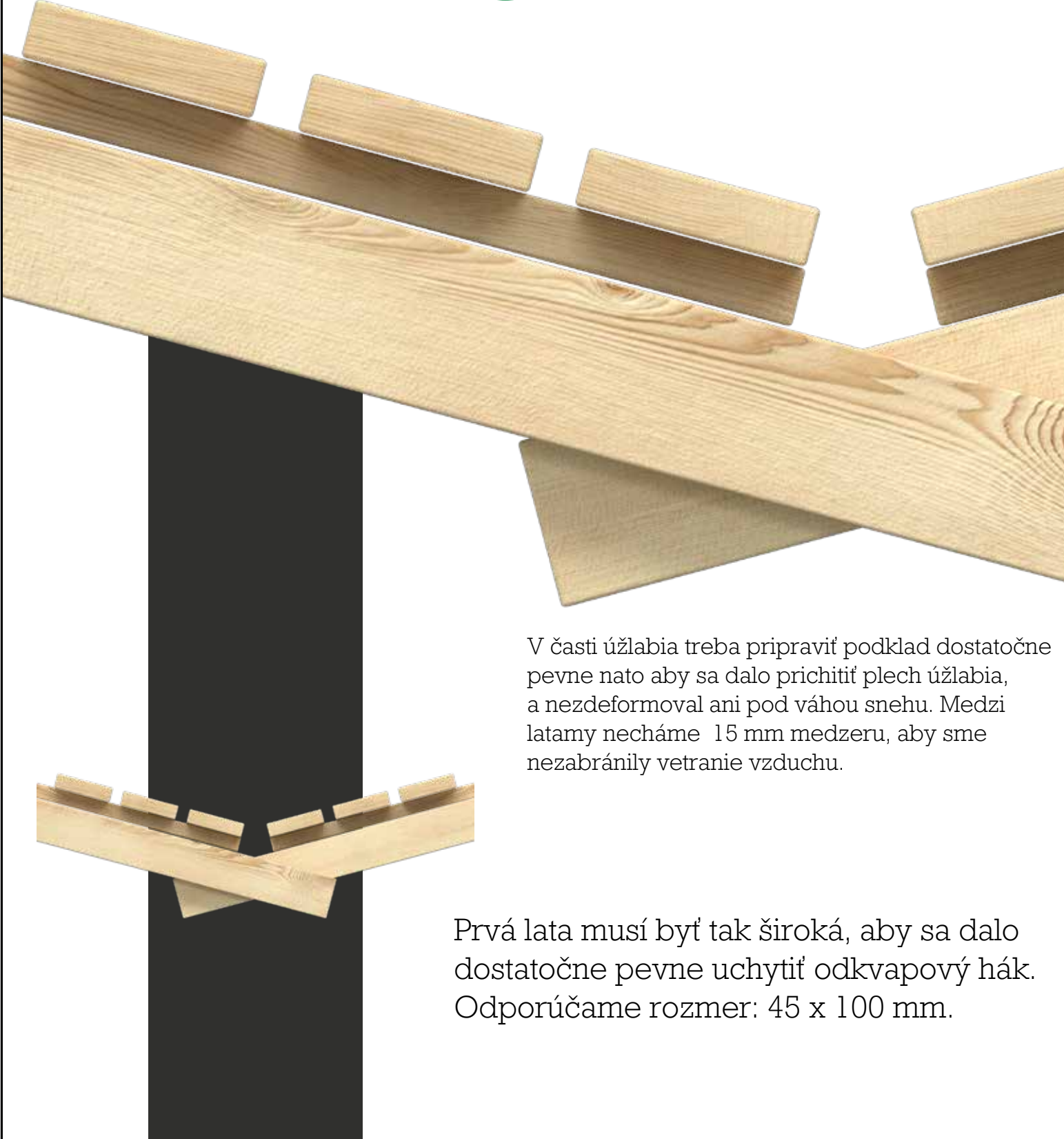

V časti úžlabia treba pripraviť podklad dostatočne pevne nato aby sa dalo prichitiť plech úžlabia, a nezdeformoval ani pod váhou snehu. Medzi latamy necháme 15 mm medzeru, aby sme nezabránili vetranie vzduchu.

Prvá lata musí byť tak široká, aby sa dalo dostatočne pevne uchytiť odkvapový hák. Odporúčame rozmer: 45 x 100 mm.

11 Príprava pri odkvape



Po namontovaní odkvapu, prichytíme odkvapový plech rovnobežne s líniou odkvapu. Skontrolujte, že laty sú tiež rovnobežné s líniou odkvapu, aby krytina pasovala dobre.

Keď používate tesniací pás, či iné tesniacie prípravky medzi krytinou a odkvapovým plechom, tak je potrebné zabezpečiť aby vzduch vedel dostať a cirkulovať vo vzduchovej medzere.

Ak používate tesniací pás, či vetrací hrebeň, treba to namontovať pred krytinou.

12 Montáž záveternej lišty

1. krok

Prvý diel záveternej lišty prichytíme k bočnej doske a k late. (1. krok). Následne priložíme krytinu, a prišróbujeme (2. krok). Ako posledný krok celý zakryjeme konečným lemovaním (3. krok). Takto vyrobené lemovanie garantuje bezpečnú ochranu kraja strechy počas celej životnosti.

2. krok

3. krok

Je potrebné takto spraviť lemovanie, ak kraj strechy, a línia odkvapu nie sú na seba kolmé, a plech treba rezať v celej dĺžke šikmo.

13 Montáž úžlabia

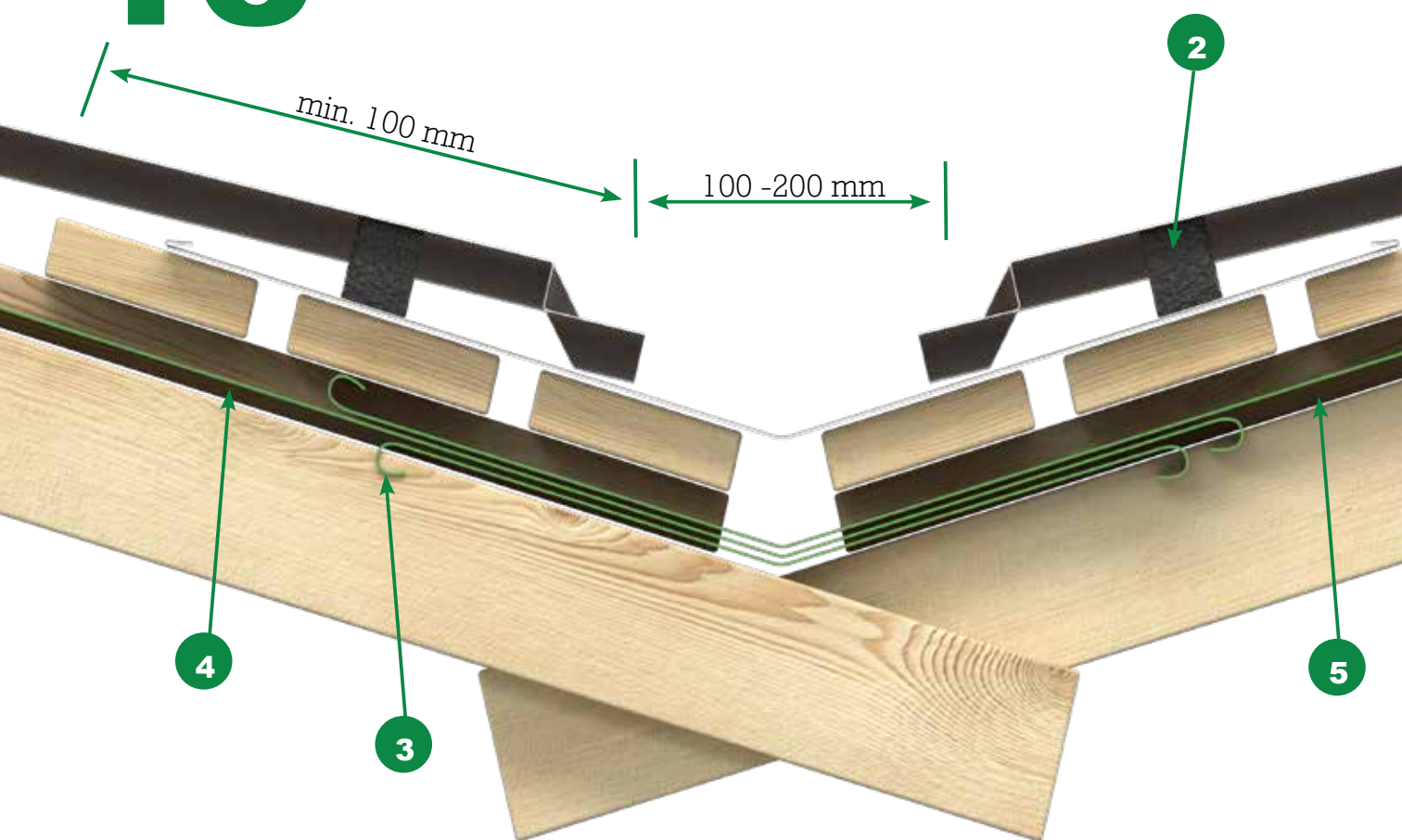

Plech úžlabia je prichytené pomocou príponiek. Plech úžlabia je zakázané prešróbovať. Prekrytie plechov je odporúčané min 200 mm. Pri odkvapu plech treba zarezať tak, aby aspoň 30mm zavesila do žľabu, konce plechu treba ohnúť smerom nadol.

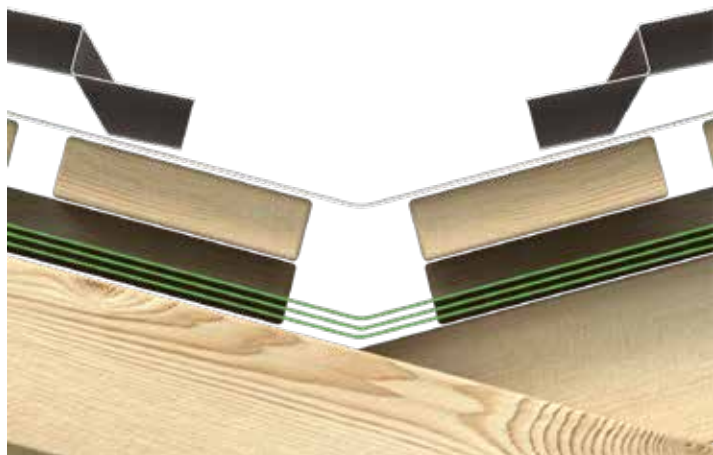

Strešné panely pri úžlabí treba rezať tak, aby boli rovnobežné s osou úžlabia, a vzdialenosť medzi plechmi bolo 150-200 mm. Odporúčame používať tesniaci pás medzi krytinou a plechu úžlabia.

14 Pohyb na streche



Po priskrutkovaní krytiny odstráňte všetky kovové hobliny pomocou makkej metly.

Počas práci na streche používajte pracovný obuv s makkou gumenou podrážkou. Vždy stúpajte pod skok krytiny čo najbližšie k strešnej late.

15 Montáž krytiny



Pri zdvíhaní panelov na strechu treba dať pozor, aby nepoškodil farba, alebo nezdeformoval plech. Odporúčame ich zdvíhať rovno na hrane. Ak situácia umožní je možné používať pomocné hranoly, pre držanie rovnosti plechu.

Plechové krytiny **Plus®**, **Colosseum®**, je možné skladať tak zprava do ľava ako aj zľava do prava. Panely vždy treba nastaviť kolmo na líniu odkvap.

Pri strechách s veľkým sklonom, alebo príliš dlhými panelmi odporúčame montovať z ľava do prava. Pri takej montáži nový panel musíme dať pod prichytení plech, tým pádom to pekne zasekne do seba, a drží kým priskrutkujete. Pri špeciálnych prípadoch, pri komplikovaných strechách rozhodne situácia o smere montáže.

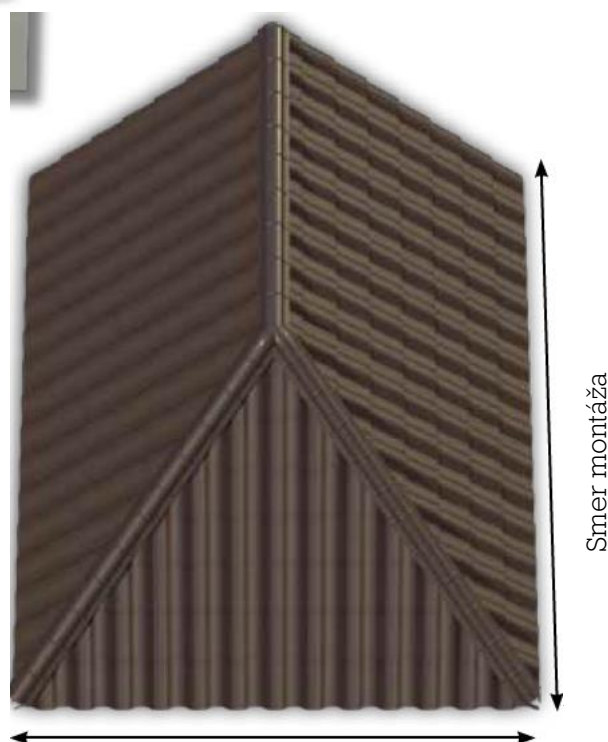



Strešné panely k latám
prychytíme pomocou
fixačných skrutiek
4.8 x 35 mm. Pre spoje
a miesta kde potrebujeme
spojiť plechy používame
skrutky 4.8 x 20 mm.

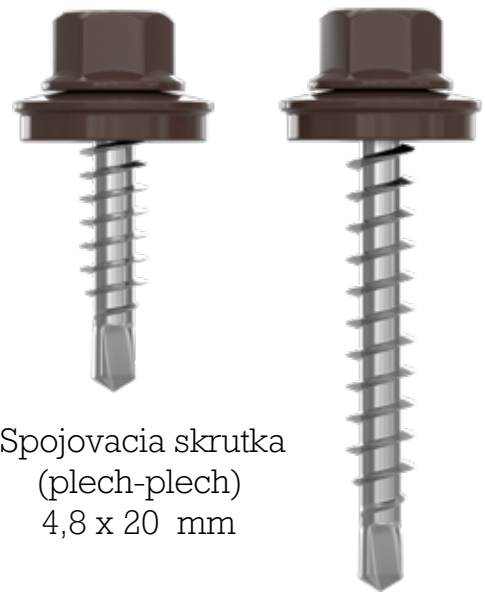

Spojovacia skrutka
(plech-plech)
4,8 x 20 mm

Fixačná skrutka
4,8 x 35 mm



Pri spojoch krytiny je
kapilárny kanál vždy
dole, a krycí plech hore.

16 Postup pri montáži



V prípade pozdĺžného spojenia je smer ukladania dané profilom plechu a kapilárných kanálov, čiže z ľava do prava

17 Spojenie panelov

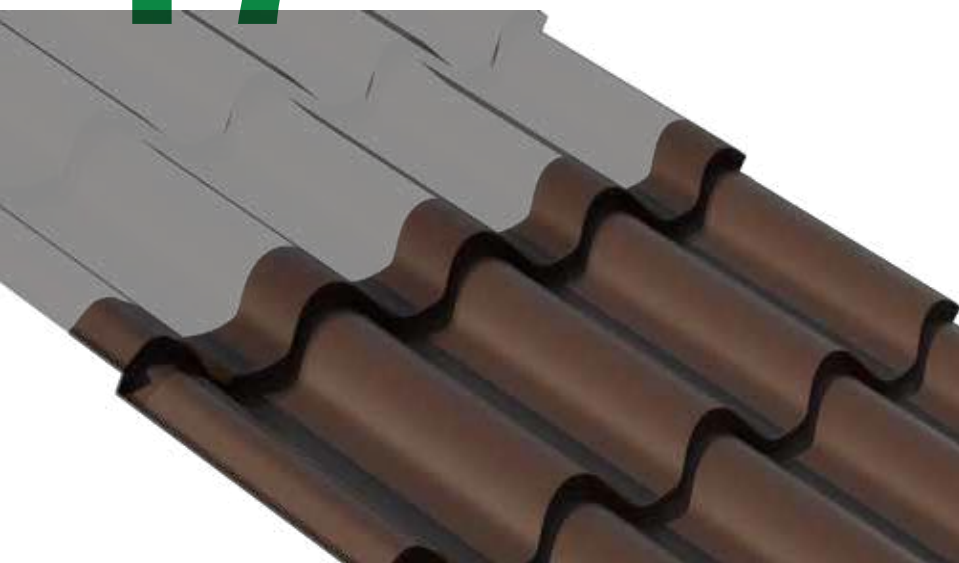

Prekrytie spájaných panelov určuje typ krytiny. Horný plech prichytíme pomocou 4.8 x 35 mm skrutiek ku late, a to v každej druhej vlne.

18 Uloženie krytiny

Prvý panel nastavujeme tak, aby bolo rovnobežné s odkvapom. Prichytíme skrutkou pri rohu, a jednou pri hrebeň.



Druhý panel zasuneme pod prvý tak, aby zasekly do seba bez medzier. Následne spojíme ich pomocou 4.8 x 20 mm skrutiek, smerom hore od odkvap.

Pokračujte ďalej istým spôsobom, keď treba uvoľnite skrutky, a našťúľajte tak aby bežal rovnobežne s odkvapom.



19 Ukotvenie krytiny

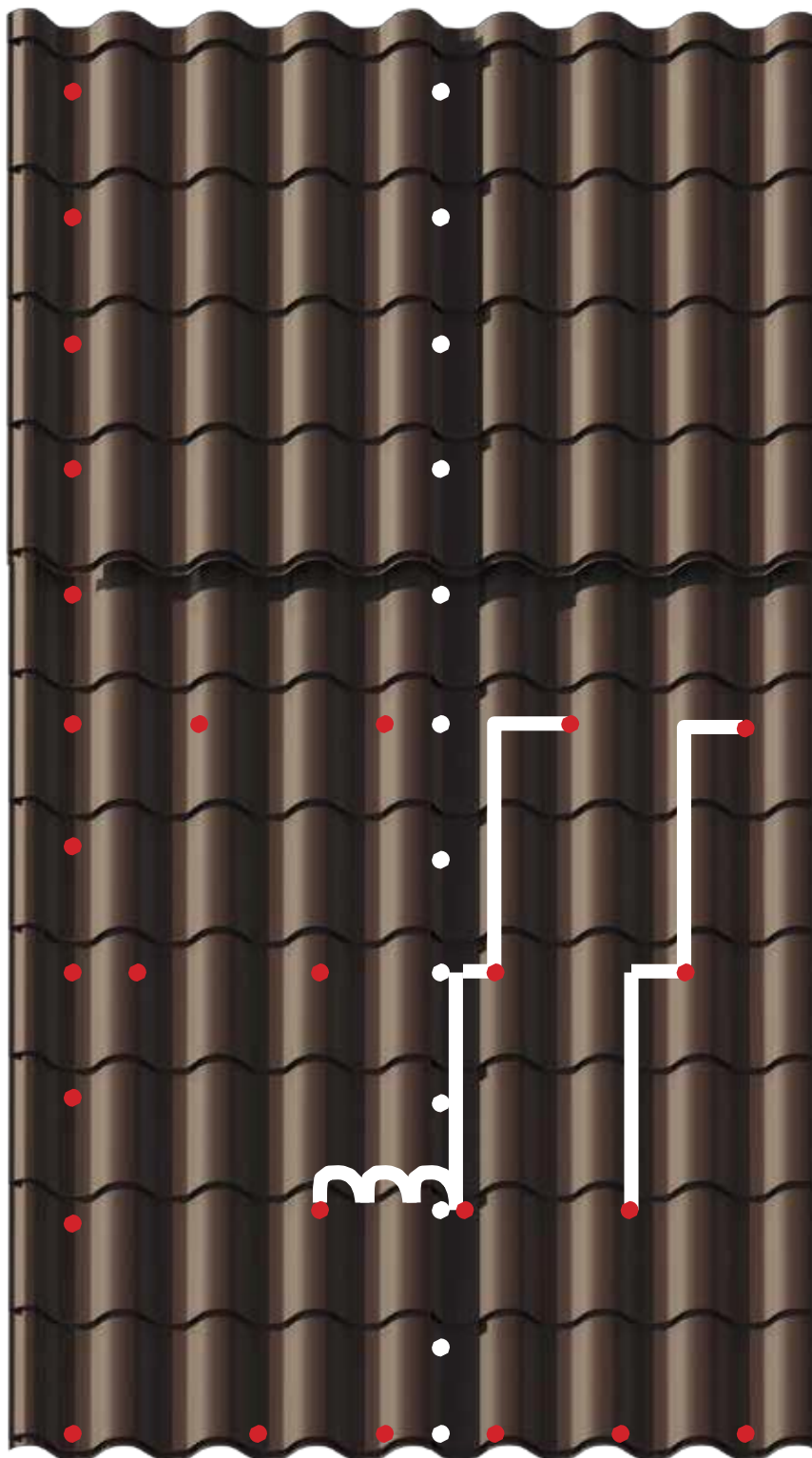

Breúc do úvahy sily posobiace na krytinu (zaťaženie vetrom, sneh) ako aj tepelné pohyby krytinu treba silno uchytiť, aby nedošlo k jej náhodnému oddeleniu od konštrukcie strechy. Krytinu k latám pripevníme skrutkami 4.8 x 35 mm. V oblasti odkvapů a hrebena skrutkujeme do každej druhej vlny. Na okrajoch treba priskrutkovať každý modul.

Bielímy bodkamy sú označené miesta, kde používame skrutky 4.8 x 20 mm (plech/plech). Na týchto miestach spojíme 2 panely (každý modul treba skrutkovať). Podrobne na 15 strane.

Upevňovacie skrutky montujeme od 2 module od odkvapů, smerom hore, každý druhý modul, a jedna vlna doprava.(vid foto). Postupujte tak na celej plochy strechy.

20 Záveterná lišta



Záveternú lištu montujeme od odkvapů, smerom na hrebeň. Nameráme presnú dĺžku tak, aby prekryvanie plechov bolo min. 100 mm. Plechy treba montovať tak, aby horný zakryl spodný plech (kvoly smere prúdenia vody). Plechy prichytíme pomocou upevňovacích skrutiek, do čelnej dosky, v každom metre.

Záveterná lišta z hora musí prekryť krytinu min. 1 vlnu. Záveterný plech prichytíme ku krytine skrutkami (plech/plech) v každom metre.

21 Montáž hrebeňa



Plechové hrebene sú upevnené vždy ku krytinu pomocou skrutky (plech/plech). Pred montážou treba aplikovať buď vetrací hrebeň alebo tesniaci pás.

Hrebeň, musí prekryť krytinu minimálne 100mm. Ak používate tesniaci pás, treba zabezpečiť vzduchovú medzeru, aby medzi krytinou a fóliou mohol cirkulovať vzduch.

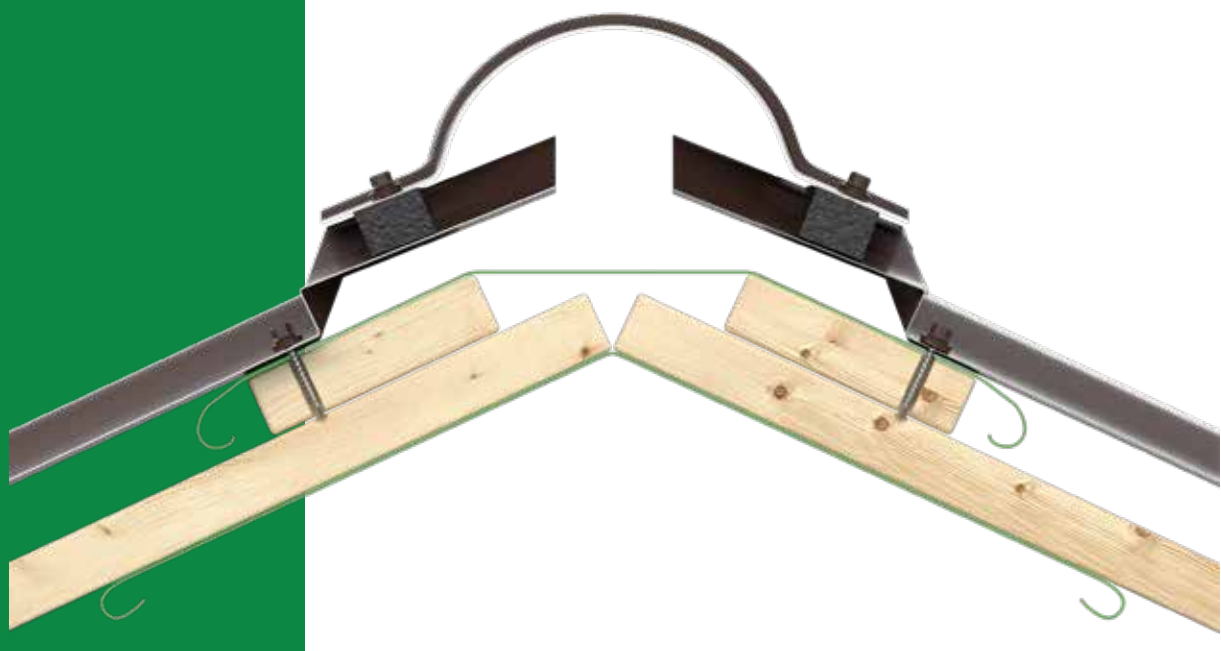

22 Pultové ukončenie

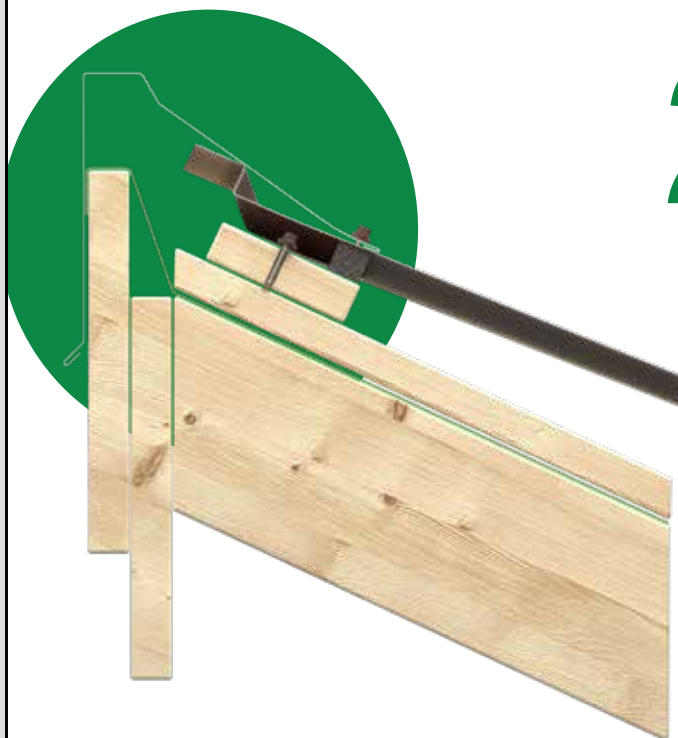

Pri pultových strechách používame špeciálny hrebeň, ktorý je montovaný rovnakom princípe ako záveterná lišta. Pri montáži môžeme používať vetrací hrebeň alebo tesniací pás. Pri používaní tesniací pás, treba zabezpečiť dostatočnú medzeru pre cirkuláciu vzduchu. Plech treba skrutkovať do každej vlny krytiny skrutkami (plech/plech), do čelnej dosky skrutkami 4.8 x 35 mm, v každom metre. Prekrytie hrebeňov min. 100 mm.

23 Ukončenie pri stene

Ukončenie vedľa steny môže byť na hornej časti krytiny, alebo na kraje.

Stena na boku



Stena v hornej časti



V prípadoch kde ukončenie krytiny je vedľa steny potrebujeme špeciálne riešenie. V prípade kde stena je na boku lemovanie naložíme na krytinu, kde používame tesniací pás, k stene tesníme pomocou tesniacej pásky alebo silikónom plech prychytíme ku krytiny pomocou skrutiek (plech/plech). Do steny, prevrtaním lemovania neodporúčame chytiť.

V prípade kde je stena v hornej časti strechy, musíme zabezpečiť medzeru pre cirkulácie vzduchu. Lemovanie upevníme skrutkami (plech/plech) do krytiny. Pri stene tesníme páskou pri krytiny používame vetrací hrebeň.

24 Spojenie 2 rovín strech



Pre spojenie dve roviny strechy s iným sklonom používame špeciálny profil (vid. foto). Profil zlomu sklony môže byť konvexný alebo konkávny, zabezpečuje prechod z jedného sklonu na druhý. Takéto lemovanie je zvyčajne prichytený ku krytine, pri montáži používame tesniací pás.

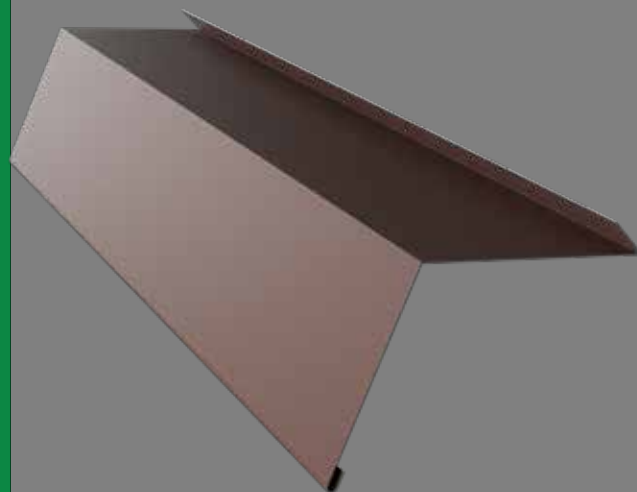

25 Snehová zábrana



Snehové zábrany sú považované za bezpečnostné prvky proti sneh. Projektant stanoví potrebné množstvo, a konkrétne typ zábrany v závislosti od sklonu krytiny a lokáciu budovy.

Snehové zábrany sú umiestnené v určitej vzdialenosti, cca. 40 - 50 cm od okraja odkvapu, tieto môžu byť usporiadané s medzerami medzi nimi. Na ich upevnenie sa používajú skrutky (drevo/plech) 4,8 x 70 mm. Pred montážom musíte skontrolovať, aby v oblasti použitia skrutiek sa nachádzala strešná latta.

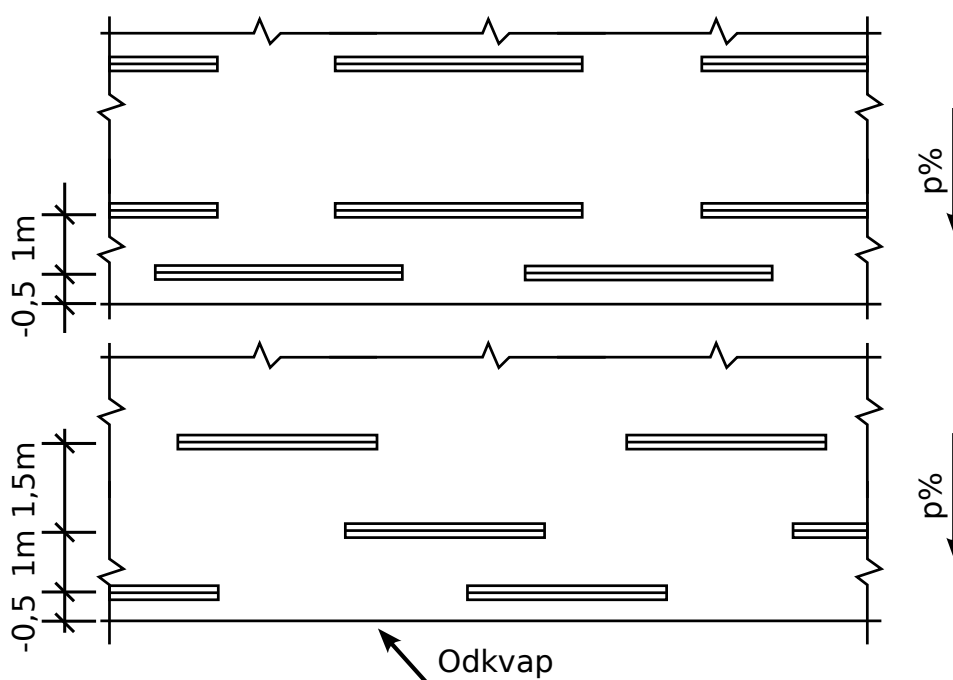

26 Montáž príslušenstva

Spoločnosť Wetterbest® má v ponuke široký výber príslušenstiev k streche. Jedna kategória z nich sú ventilačné prvky, ktoré sú dôležité, aby strecha bola estetická, ale zároveň dostatočne odvetraná, alebo priestory z podkrovia.

Ventilačné prvky tiež môžu byť používané v miestach kde je potrebné zvyšovať prúdenie vzduchu medzi krytinou a fóliou. Pre efektívnejšie prúdenie máme ventilačné komíny so zvýšeným prúdením, aby strecha zostala suchá bez vlhkosti.

Tieto prvky sú vyrábané špeciálne pre krytiny Wetterbest, a kopírujú ich tvar, aby presne pasovali a nedošlo k náhodnému pretekaniu vody. Špecifické montážne pokyny ventilačné prvky sú balené vedľa produkty v závislosti od zvoleného modelu.



Technický list

Plechová krytina

Wetterbest® Colosseum



Geometria krytiny **Wetterbest® Colosseum** je štíhly a dostatočne pevný aby rýchlo odvádzal dážďovú vodu. Má základný rez na obryse čo je vlastnosť, ktorá uľahčuje spájanie a minimálne presahy, žiadna strata materiálu. Plechová krytina **Colosseum** so špeciálnym vzhľadom, elegantná a robustná, zároveň je vhodný predovšetkým na pokrývanie striech s veľkými plochami a rôznymi geometriami.

Technický popis

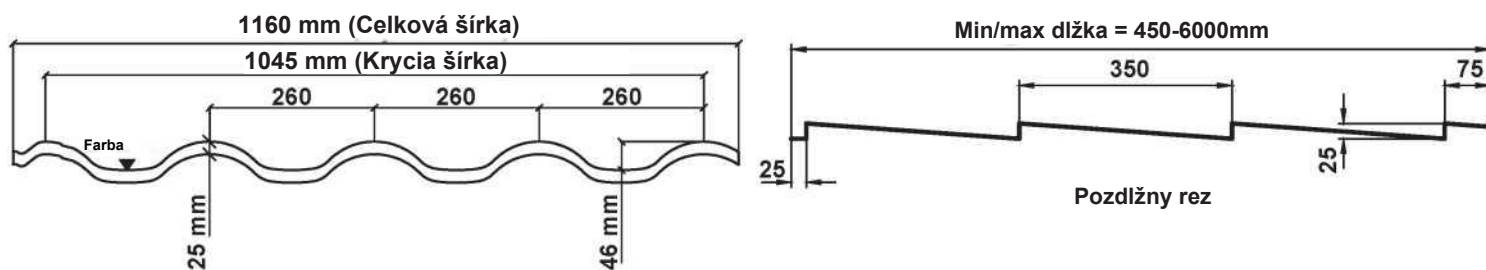

Celková šírka	Krycia šírka	Výška profilu	Výška skoku	Vzdialenosť latovania	Minimálna dĺžka	Maximálna dĺžka	Min sklon strechy	Merná jednotka
1160 mm	1045 mm	46 mm	25 mm	350 mm	450 mm	6000 mm	14° (1:4)	m ²

Špecifikácia materiálov

TYP PROJEKcie	Lesk	Matt	NEOMAT 30	SUPREM 50
Hmotnosť (kg/m ²)	4.45	3.98/ 4.45	4.45	4.45
Hrúbka materiálu (mm)	0.50	0.45/ 0.50	0.50	0.50
Záruka (korózia/farba)	10/10 rok	15/15 rok	30/30 rok	50/25 rok

Materiál

ROZMEROVÉ TOLERANCIE	REFERENCIE	MATERIÁL	REFERENCIE
Produkt	SR EN 508-1: 2014	Žiarovo pozinkovaná oceľ	SR EN 10346: 2015
Materiál	SR EN 10143: 2006	Oceľ s organickým povlakom	SR EN 10169: 2011 +A1 : 2012

Technický list

Plechová krytina

Wetterbest® Plus

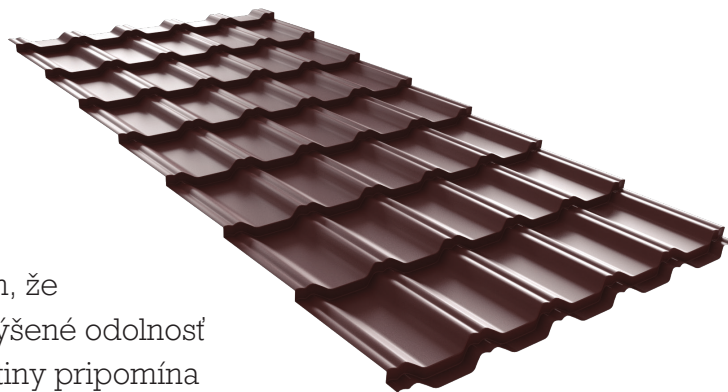

Plechová krytina **Wetterbest® Plus** je významné tým, že má najvyšší schod medzi "škridlami", čo mu dáva zvýšenú odolnosť a špeciálne estetické vlastnosti. Geometrický tvar krytiny pripomína Tradičný vzhľad, vďaka čomu môže byť ideálnou voľbou na rekonštrukcie ale aj pre nové projekty. Plus má pri spojoch yvačšený kapilárny kanál, čo zabezpečuje bezpečné odvádzanie dažďovej vody.

Technický popis

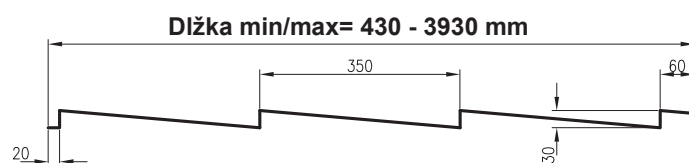
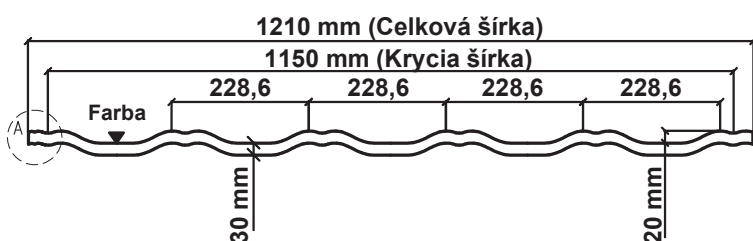

Celková šírka	Krycia šírka	Výška profilu	Výška skoku	Vzdialenosť latovania	Minimálna dĺžka	Maximálna dĺžka	Min sklon strechy	Merná jednotka
1210 mm	1150 mm	20 mm	30 mm	350 mm	430mm	3930 mm	14° (1:4)	m ²

Špecifikácie materiálov

TYP PROJEKcie	Lesk	Matt	NEOMAT 30 SUPREM 50
Hmotnosť (kg/m ²)	4,45	4,45	4,45
Hrúbka materiálu (mm)	0,50	0,50	0,50
Záruka (korózia/farba)	10 / 10 rok	15 / 15 rok	30/30 rok

Materiál

ROZMEROVÉ TOLERANCIE	REFERENCIE	MATERIÁL	REFERENCIE
Produkt	SR EN 508-1: 2014	Žiarovo pozinkovaná oceľ	SR EN 10346: 2015
Materiál	SR EN 10143: 2006	Oceľ s organickým povlakom	SR EN 10169: 2011 +A1 : 2012

Sme tu pre vás

Wetterbest S.A.
Băicoi, str. Înfrățirii nr. 142
jud. Prahova cod 105200
Mobil: 0735 35 35 35
www.wetterbest.ro

OBELMON_{S.R.O.}

Veľká jarková 4780/22B, 945 01 Komárno
IČO: 36 659 517, DIČ: 2022229957
IČ DPH: SK2022229957

Inštalácia tohto produktu vyžaduje špeciálne znalosti a skúsenosti. Tento manuál je len informačný a nevydáva sa ako náhrada dodržiavania pravidiel stavebného zákona. Spôsoby montáže uvedené v tomto návode sú len orientačné. Požadovaný spôsob montáže sa môže líšiť od spôsobu uvedeného v návode v závislosti od typu situácie alebo od spôsobu montáže v danom regióne. Pre správne použitie všeobecných montážnych pokynov a tipov riad'te sa pokynmi projektanta alebo sa obrá'te na naše oddelenie technickej podpory.

Skúsení dodávatelia majú individuálne riešenia, ktoré spoločnosť WETTERBEST akceptuje. Firma nenesie žiadnu zodpovednosť za škody spôsobené nedodržaním montážnych postupov.